

TEHNIČNI LIST

SemDrain® kanalete za odvodnjavanje meteorne vode

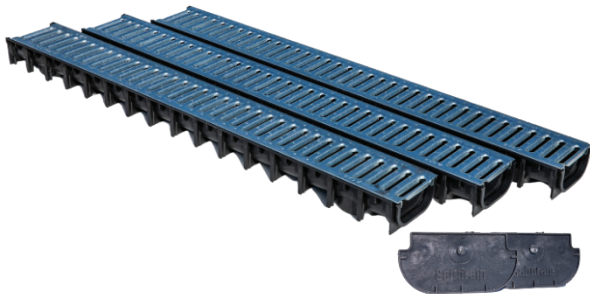

DIY kit A15 pocinkana jeklena rešetka , plastični zaščitni rob



100 x 50 x 1000 mm



Videz	<p>Rešetka: pocinkana jeklena rešetka Robovi: plastični zaščitni rob Polaganje: ročno</p>
Značilnosti izdelka	<ul style="list-style-type: none"> • SemDrain komplet vsebuje 3 kose DIY-kanalet za odvodnjavanje meteorne vode in 2 zaključni steni • material: polipropilen z odličnimi mehanskimi, fizikalnimi in kemičnimi lastnostmi • odpornost proti visokim temperaturam, soli, kislinam in alkalijam • nizka masa, visoka togost • za vgradnjo praktičen sistem utor/pero, rešetke že vnaprej vgrajene • enostaven dostop do kanalete – enostavno čiščenje
Področje uporabe	Cestne površine, ki jih uporabljajo izključno pešci in kolesarji, ter tudi podobne površine, kot so zelene površine, vrtne površine, šolska dvorišča.

Tehnične specifikacije

Razred obremenitve A15		Sila obremenitve 15 kN	Masa obremenitve 1.500 kg
Dimenzije mm		Masa kg / kit	Količina kos/pal
L X H	L1 X H1	6,0	72
100 x 50	125 x 67		

Polaganje		Nosilnost površine		
ročno	strojno	pešci	avtomobili	tovorno vozilo
X		X		

TEHNIČNI LIST

SemDrain® kanalete za odvodnjavanje meteorne vode



PP kanaleta
Plastični zaščitni rob

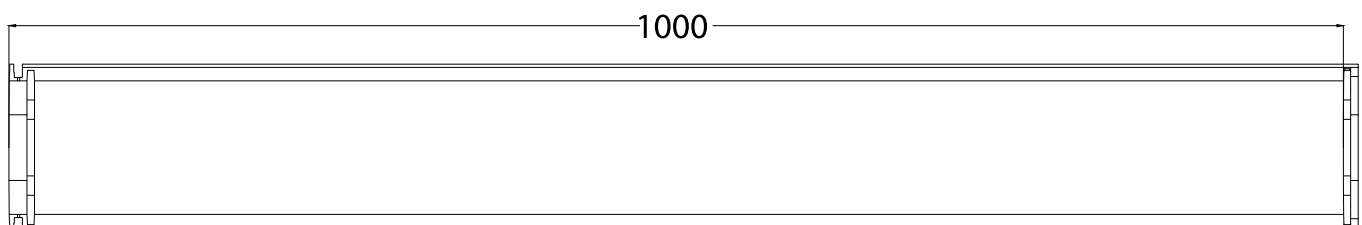
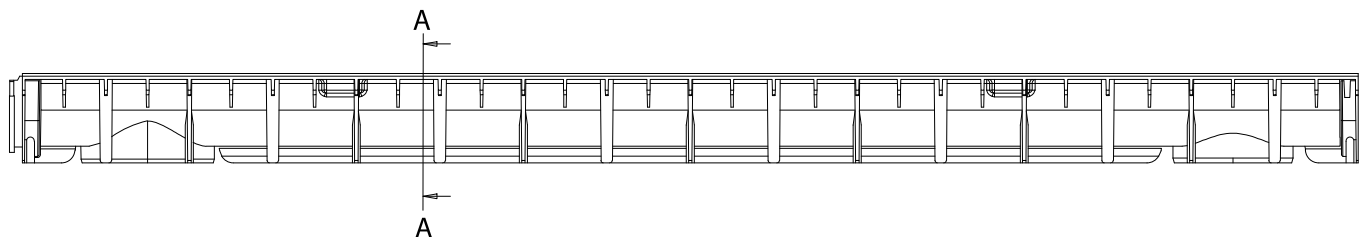
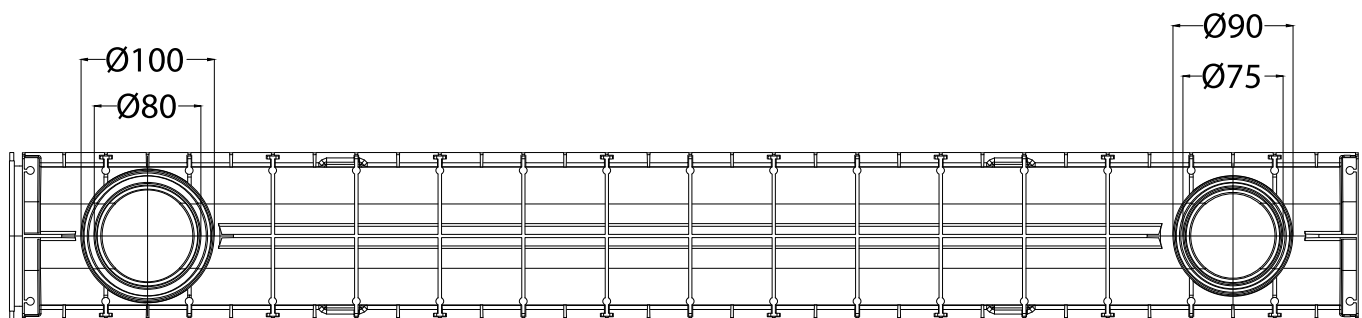
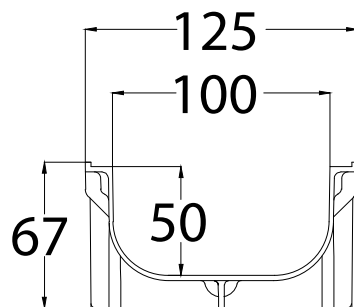

Polaganje

ročno	strojno
X	

Nosilnost površine

pešci	avtomobili	tovorno vozilo
X		

TEHNIČNI LIST

SemDrain® kanalete za odvodnjavanje meteorne vode



Pocinkana železna rešetka
Odtočna površina: 260 cm²/m
Masa: 1,2 kg/m

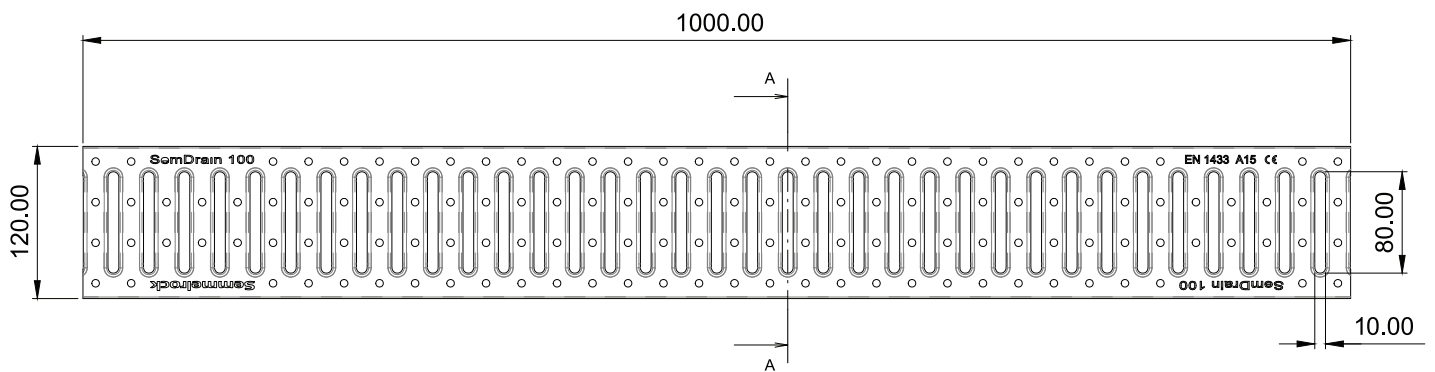
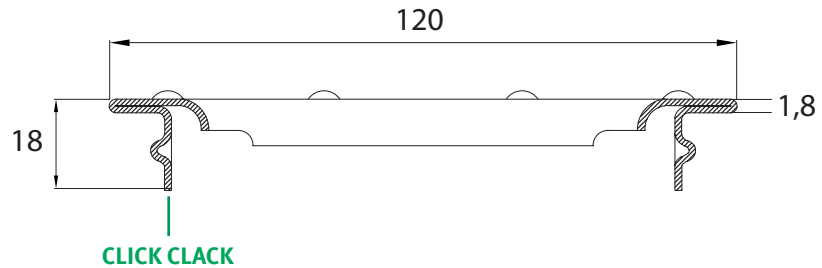

Zaključna stena

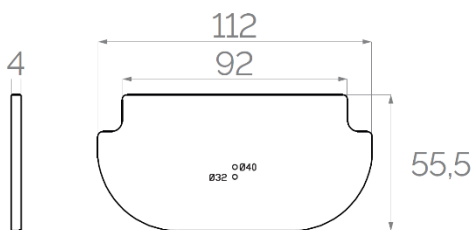

Dodatna oprema

Štirismerni priključek SemDrain

Adapter za vertikalni priključek Ø 90-100/110



Za več informacij glej tehnični list Dodatna oprema kanalet za odvodnjavanje meteorne vode.

Polaganje		Nosilnost površine		
ročno	strojno	pešci	avtomobili	tovorno vozilo
X		X		