







Gianmarco Ćurčić Baldini, dia.

baldini
studio

ALLPLAN
A NEMETSCHKE COMPANY





WIENERBERGER POMOČNIKI

Wienerberger W-1
vanjski zidovi od blok opeke





balidinstudio
www.balidinstudio.hr

Wienerberger W-2
vanjski zidovi od blok opeke

balidinstudio
www.balidinstudio.hr





Wienerberger W-3
vanjski zidovi od blok opeke









balidinstudio
www.balidinstudio.hr

Wienerberger
unutarnji zidovi od blok opeke

UNUTARNJI NOSIVI ZIDovi

UNUTARNJI PREGRADNI ZIDovi

balidinstudio
www.balidinstudio.hr

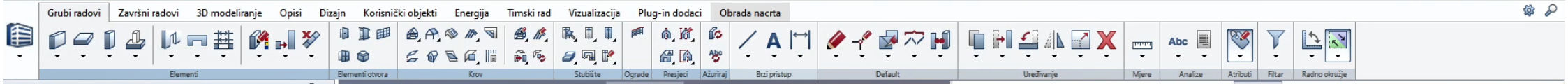

Svojstva

Promijeni atribute

▼ Oblik

- Debljina pera: 0.05
- Vrsta linije: 1
- Boja linije: 1
- Sloj: STANDARD
- Pero od sloja: [checkbox]
- Linija od sloja: [checkbox]
- Boja od sloja: [checkbox]
- Pomoćna konstrukcija: [checkbox]
- Redosljed: 0
- Broj grupe: 2375

▼ Element

- Linija uzorka: [checkbox]

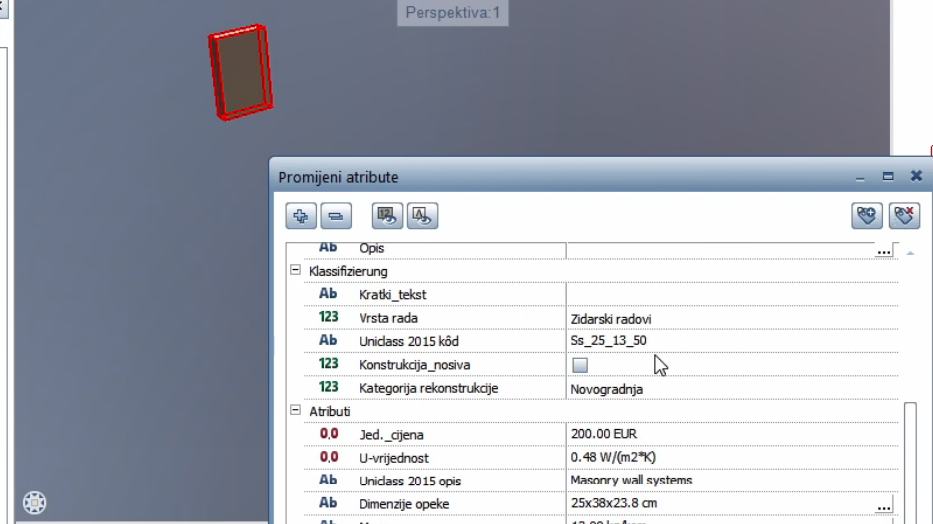

Promijeni atribute

Ab	Opis	
Klasifikovanje		
Ab	Kratki_tekst	
123	Vrsta rada	Zidarski radovi
Ab	Uniclass 2015 kôd	Ss_25_13_50
123	Konstrukcija_nosiva	<input type="checkbox"/>
123	Kategorija rekonstrukcije	Novogradnja
Atributi		
0.0	Jed. cijena	200.00 EUR
0.0	U-vrijednost	0.48 W/(m ² K)
Ab	Uniclass 2015 opis	Masonry wall systems
Ab	Dimenzije opeke	25x38x23.8 cm
Ab	Masa	13.99 kg/kom
Ab	Potrošnja opeke/m2	16 kom
Ab	Potrošnja opeke/m3	42.1 kom
Ab	Utrošak morta/m2	69 l
Ab	Utrošak morta/m3	181.5 l
Ab	m2 od m3 opeke	2.63 m2
Ab	Težina m2 zida	3.49 kN/m2
Ab	Težina m3 zida	9.18 kN/m3
Ab	Toplinska provodljivost	0.18 W/mK
Ab	Bruto gustoća	780 kg/m3
Ab	Specifični toplinski kapacitet	0.92 kJ/kgK
Ab	Faktor otpora difuziji vodene pare	5/10
Ab	Računska dozvoljena vlažnost	2.6%
Ab	Maks. dozvoljena vlažnost	5.4%
Ab	Računska debljina sloja kondenzirane	0.05 m
Ab	Razred rasvjeta / Razred doništenih	T1/R1

U redu Odustani

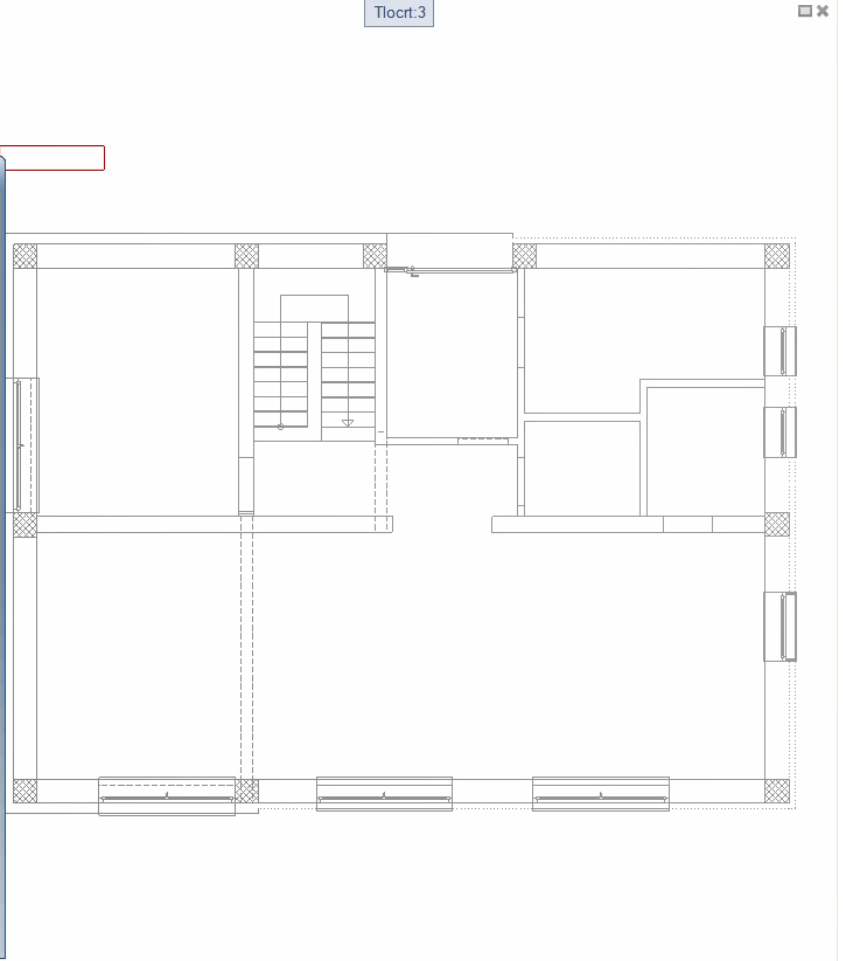

Grubi radovi Završni radovi 3D modeliranje Opisi Dizajn Korisnički objekti Energija Timski rad Vizualizacija Plug-in dodaci Obrada nacrta

Pomoćnici

Svojstva Pomoćnici Arhiva Objekti Nivori Ploča za... Connect Sloj

Wienerberger pomoćnici

Wienerberger W1
Wienerberger W2
Wienerberger W3
Wienerberger unudarnji zidovi

balinistudio
www.balinistudio.hr

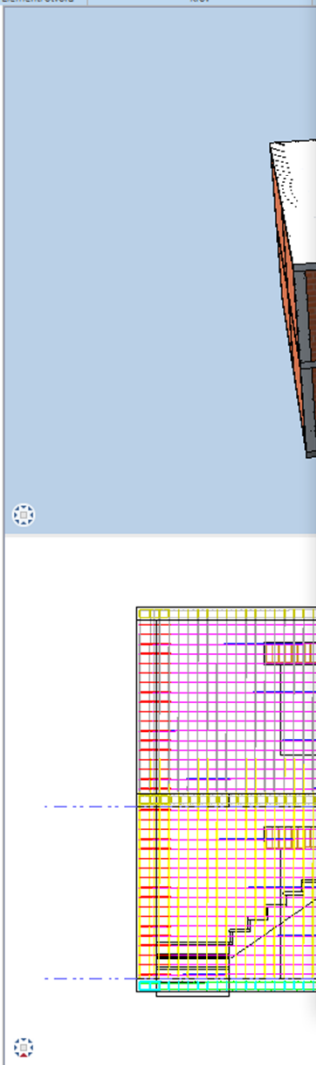

Izveštaj

Parametar

▼ **Allplan parametri sustava**
 Adresa tvrtke **Medveščak 12, 10000 Zagreb**
 Datum **18.5.2020.**
 Email **info@balinistudio.hr**
 Fileset_name
 Ime projekta **Obiteljska kuća**
 Ime tvrtke **Balinistudio d.o.o**
 Izradio **Josip Šabić, Antonio Ščavničar**
 Logo C:\ProgramData\Nemetschek\A
 Telefonski broj
 Vrijeme **00:00**

▼ **Korisnička interakcija**
 Materijal
 Napomena
 Prikaži grafiku
 Prikaži logo
 StrBr 1 **1**

Vrijeme
@402@

Klasifikacijski kod	Opis troškovničke stavke	Količina	Jed. cijena	Cijena
Ss_25_11_16_70	Betoniranje armiranobetonskih ploča debljine 20 cm. Gotov beton razreda C25/30 dovozi se automiješalicom iz centralne betonare udaljene 10 km, vertikalno se transportira toranjском dizalicom na 10 m i ugrađuje električnim perivibratorom. Obračun se vrši po m2 ugrađene ploče.	193.878 m2	750 kn/m2	145,408.50 kn
Pr_20_85_14_16	Betoniranje armiranobetonske temeljne ploče debljine 20 cm. Gotov beton razreda C25/30 dovozi se automiješalicom iz centralne betonare udaljene 10 km, izljuje se direktno iz automiješalice i ugrađuje električnim perivibratorom. Obračun se vrši po m2 ugrađene ploče.	100 m2	1350 kn/m2	135,000.00 kn
Ss_25_13_50	Zidanje nosivog zida debljine 25 cm opekom Porotherm 25 AKU, za dostizanje propisane zvučne izolacije od 54 dB. Element je dimenzija 37,5x25x23,8 cm. U cijenu je uključen sav rad i materijal, pomoćna sredstva, oplata i pomoćni materijali, zapunjavanje fuga, rezanje poluopeke za zidarski vez, završna obrada vertikalnih špaleta otvora, kao i poklopnih ploha prozorskih parapeta (podrazumijeva ravnu zgladenu površinu), te potrebna skela. Izvedba striktno po uputama proizvođača.	60.67 m2	1000 kn/m2	60,670.00 kn
Pr_20_96_71	Strojno sječenje, ispravljanje i savijanje te ručno postavljanje i vezivanje jednostavne i srednje složene armature (40% fi 4-12 mm, 60% fi 14 i više mm) ploča. Betonski čelik se dovozi kamionom sandučarem. Istovar i utovar betonskog čelika oavlja se toranjском dizalicom. Unutarnji transport se obavlja toranjском dizalicom na 10 m visine. Obračun se vrši po kg ugrađene armature.	3791.20586 kg	11.25 kn/kg	42,651.07 kn
Ss_25_13_50	Zidanje opečnih nosivih zidova debljine 38 cm uporabom porozirane opeke punjene kamenom vunom toplinske provodljivosti 0,07 W/mK, dimenzije 25x38x24,9 cm i Porotherm Dryfix.extra ljeplja (zidni element npr. Porotherm 38 IZO Profi i vezivo npr. Porotherm Dryfix.extra.). U cijenu je uključen sav rad i materijal, pomoćna sredstva, oplata, pomoćni materijali, rezanje poluopeke za zidarski vez, završna obrada vertikalnih špaleta otvora, kao i poklopnih ploha prozorskih parapeta (podrazumijeva ravnu zgladenu površinu), te potrebna skela. Izvedba striktno po uputama proizvođača.	28.448 m3	1200 kn/m3	34,137.60 kn
Pr_20_96_71	Strojno sječenje, ispravljanje i savijanje te ručno postavljanje i vezivanje jednostavne i srednje složene armature (80% fi 4-12 mm, 20% fi 14 i više mm) temeljne ploče. Betonski čelik se dovozi kamionom sandučarem. Istovar i utovar betonskog čelika obavlja se toranjском dizalicom. Unutarnji transport se obavlja toranjском dizalicom na 10 m visine. Obračun se vrši po kg ugrađene armature.	2770.97192 kg	11.25 kn/kg	31,173.43 kn
Pr_20_96_71	Strojno sječenje, ispravljanje i savijanje te ručno postavljanje i vezivanje jednostavne i srednje složene armature (fi 4-12 mm) zidova. Betonski čelik se dovozi kamionom sandučarem. Istovar i utovar betonskog čelika oavlja se toranjском dizalicom. Unutarnji transport se obavlja toranjском dizalicom na 10 m visine. Obračun se vrši po kg ugrađene armature.	2553.78768 kg	11.25 kn/kg	28,730.11 kn
Ss_25_11_16_70	Betoniranje armiranobetonskih zidova debljine 30 cm. Gotov beton razreda C25/30 dovozi se automiješalicom iz centralne betonare udaljene 10 km, vertikalno se transportira toranjском dizalicom na 10 m i ugrađuje električnim perivibratorom. Obračun se vrši po m2 ugrađene ploče.	28.448 m2	750 kn/m2	21,336.00 kn

Grubi radovi Završni radovi 3D modeliranje Opisi Dizajn Korisnički objekti Energija Timski rad Vizualizacija Plug-in dodaci Obrada nacrtā

Elementi Elementi otvora Krov Stubište Ograde Presjeci Ažuriraj Brzi pristup Default Uređivanje Mjere Analize Atributi Fitar Radno okruženje







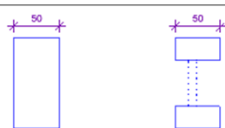

Pomoćnici

Svojstva Pomoćnici Arhiva Objekti Nivoi Ploča za... Connect Sloj

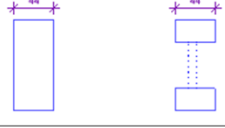
Wienerberger pomoćnici

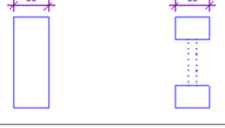
Wienerberger W-2

varjški zidovi od blok opeke

baldinistudio
www.baldinistudio.hr

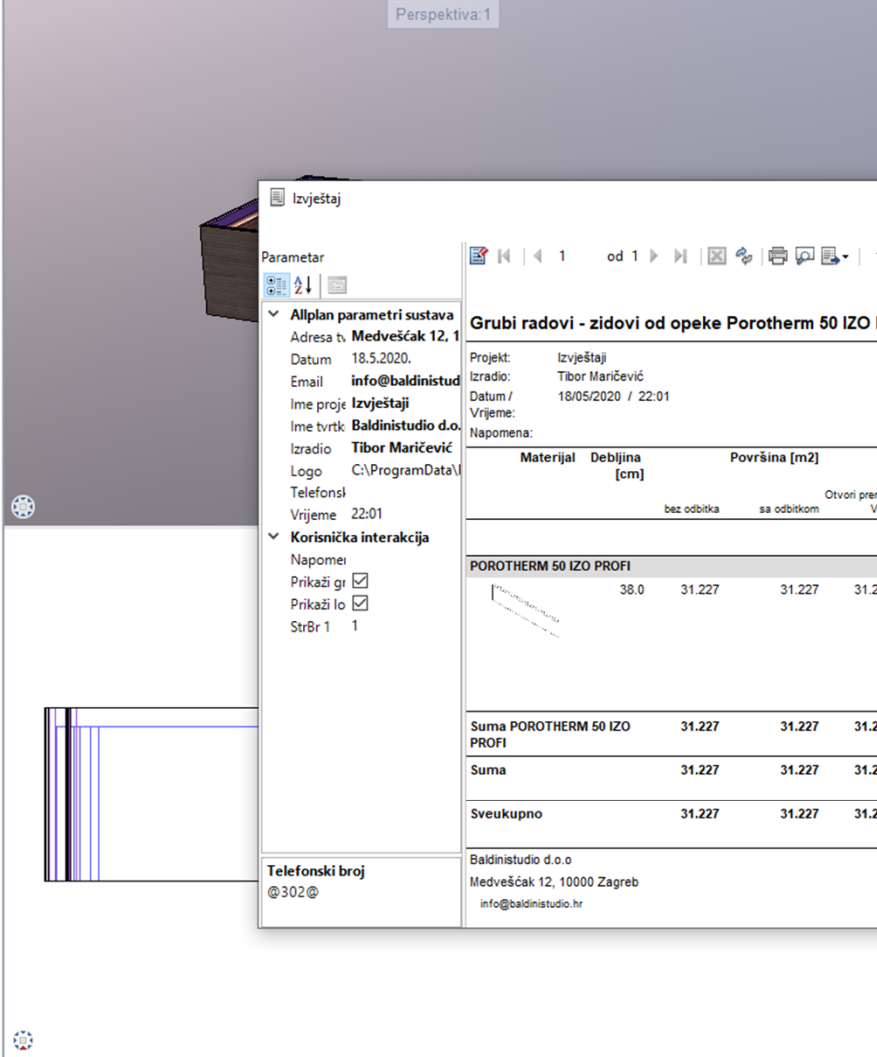

Izveštaj

Parametar

▼ **Allplan parametri sustava**
 Adresa tv: Medveščak 12, 1
 Datum: 18.5.2020.
 Email: info@baldinistudio.hr
 Ime proje: Izveštaji
 Ime tvrtk: Baldinistudio d.o.o.
 Izradio: Tibor Maričević
 Logo: C:\ProgramData\...
 Telefonski broj: 302@
 Vrijeme: 22:01

▼ **Korisnička interakcija**
 Napomena:
 Prikaži gr:
 Prikaži lo:
 StrBr 1: 1

ALLPLAN

Grubi radovi - zidovi od opeke Porotherm 50 IZO Profi

Projekt: Izveštaji
 Izradio: Tibor Maričević
 Datum / Vrijeme: 18/05/2020 / 22:01
 Napomena:

Materijal	Debljina [cm]	Površina [m2]		Volumen [m3]	Količina opeke [kom]	Količina ljepila [ml]	Cijena [kn]
		bez odbitka	sa odbitkom				
Otvori prema VOB							
POROTHERM 50 IZO PROFI							
	38.0	31.227	31.227	31.227	11.866	381	3560
Suma POROTHERM 50 IZO PROFI		31.227	31.227	31.227	11.866	381	3560
Suma		31.227	31.227	31.227	11.866	381	3560
Sveukupno		31.227	31.227	31.227	11.866	381	3560
							13,343 kn

Baldinistudio d.o.o. 1/1
 Medveščak 12, 10000 Zagreb
 info@baldinistudio.hr

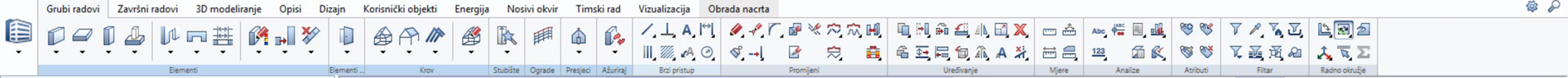

Pomoćnici

Svojstva Arhiva Connect Sloj Pomoćnici

Wienerberger

W-1

vanjski zidovi od blok opeke

www.baldinistudio.hr

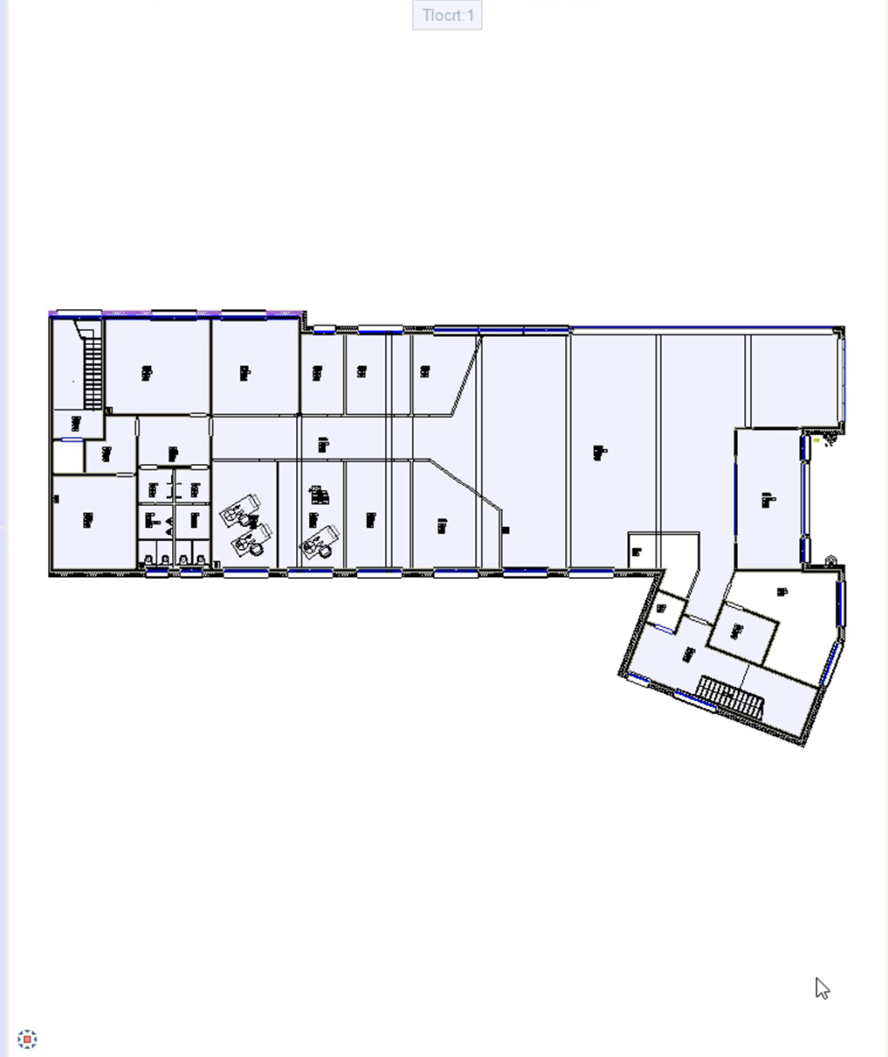
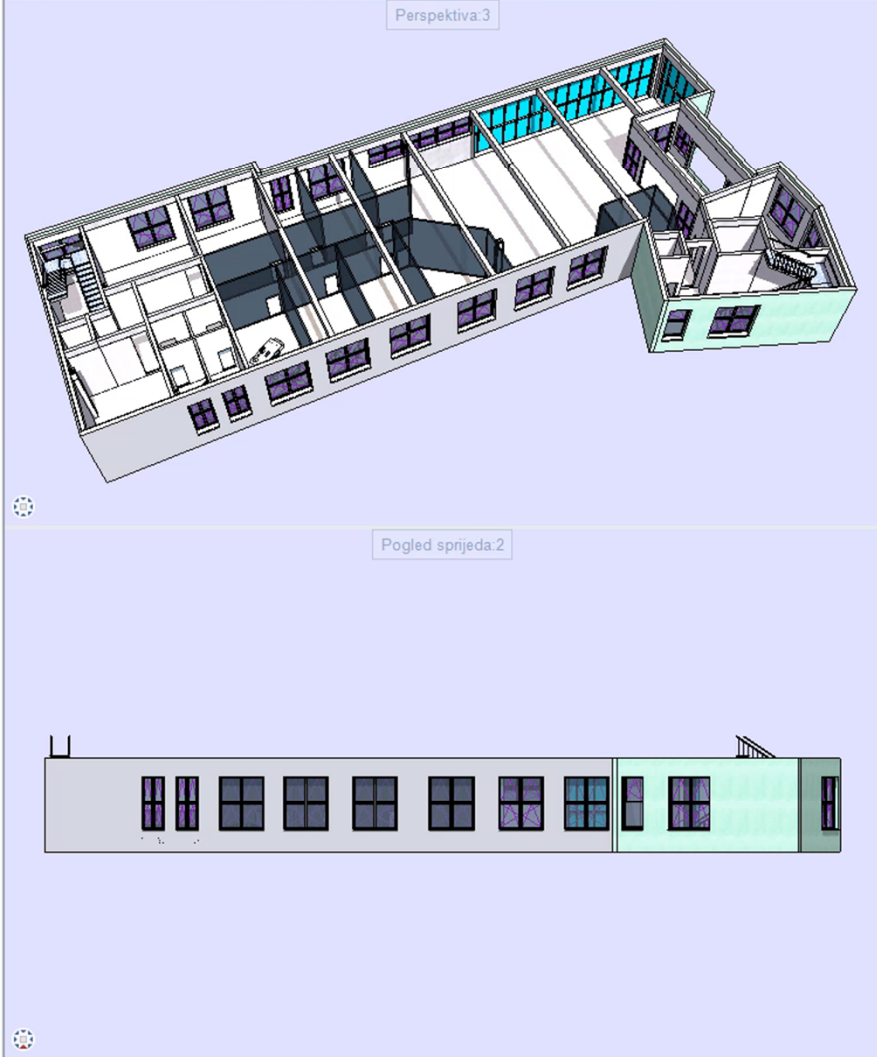

Klik lijevo za odabir, klik+Ctrl za dodavanje, klik+Shift za odabir grupe

KATERE SO ŠE MOŽNOSTI?



Ali se bolj izplačajo
troslojna ali
dvoslojna okna?



Ali se dodatna
izolacija izplača?

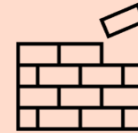

Ali se bolj izplača
Porotherm ali xy
opeka?

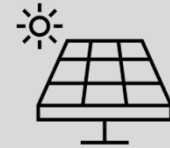

Ali se izplača
vgradnja solarnih
panelov?

ZAINTERESIRANI

<https://www.baldinistudio.si/wienerberger>

info@baldinistudio.si

help@baldinistudio.si

marco@baldinistudio.hr



HVALA ZA POZORNOSTI!

